



ARRILUX 125
pocket pack

ARRI

Vielen Dank

...daß Sie eine neue ARRILUX 125 Pocket Par gekauft haben. Die ARRILUX Reihe ist die neueste Entwicklung von ARRI auf dem Gebiet der fokussierbaren Hochleistungs - PAR - Scheinwerfer.

Der neu entwickelte Kaltlichtreflektor und Aufsteckmechanismus für Vorsatzlinsen erreicht höchste Lichtwerte in einem nur 190 mm langen kompakten Gehäuse. Lesen Sie sorgfältig die Bedienungsanleitung damit die ARRILUX 125 Pocket Par immer richtig bedient und gewartet wird.

Thank you

...for purchasing a new ARRILUX 125 Pocket Par. The ARRILUX series represents the latest development in ARRI's line of high performance, focusing single ended daylight PAR. It's unique dichroic reflector and snap on lenses provide amazing punch from a compact housing that is less than 190 mm long. Please read the following instructions carefully to ensure that the ARRILUX 125 Pocket Par is operated and maintained correctly.



4

10

ARRI
LIGHTING

INDEX/KEY

1. Scheinwerfer/Lamphead
2. Elektronisches Vorschaltgerät
Electronic Ballast
3. Vorsatzlinsen/Converter Lenses
4. Flügeltor/Barndoor
5. Haltebügel/Stirrup
6. Handgriff/Hand grip
7. Verbindungsstück Handgriff
Adapter for hand grip
8. Verbindungskabel/Cable
9. Verbindungsstück
Scheinwerfer - Vorschaltgerät
Adapter Lamphead - Ballast
10. Koffer/Case

4

8



BEDIENUNGSANLEITUNG/OPERATING INSTRUCTION



ARRILUX 125
pocket pak

WICHTIGE SICHERHEITSHINWEISE

ALLGEMEINE HINWEISE:

- Beachten Sie in Ihrem eigenen Interesse die Sicherheits- und Warnhinweise.
- Bitte beachten Sie die Bedienungsanleitungen der Vorschaltgeräte sowie die Bedienungsanleitung der Lampenhersteller.

SICHERHEITSHINWEISE

- **Vorsicht Hochspannung! Lebensgefahr!**
Vor dem Lampenwechsel allpolig vom Netz trennen!
- **Vorsicht heiße Lampe!**
Lampe muß vor dem Wechseln ausreichend abgekühlt sein.
- **Vorsicht:** Zum Lampenwechsel muß das Frontgehäuse abgenommen werden.
Der Scheinwerfer darf mit abgenommenen Frontgehäuse (Seite 14/Bild 2) nicht in Betrieb genommen werden!
- Scheinwerfer nicht ohne Lampe einschalten!
- Schutzvorrichtungen dürfen nur zu Servicezwecken von Fachpersonal entfernt werden und sind anschließend sofort wieder anzubringen.
- Scheinwerfer nicht ohne Schutzscheibe betreiben.
- **Achtung!** Das Lampengehäuse kann hohe Temperaturen annehmen. Beachten Sie die Werte in der Tabelle (Seite 22).

- Lüftungsschlitze dürfen nicht abgedeckt werden.
- Halten Sie die Anschlußkabel von der Scheinwerferoberfläche fern.
- Direkte Bestrahlung anderer Scheinwerfer vermeiden. Gefahr der Überhitzung.
- Beschädigte und durch Wärme verformte Lampen müssen gewechselt werden.
- Wenn die Wirksamkeit der Schutzscheibe durch sichtbare Beschädigung z.B. durch Sprünge und tiefe Kratzer beeinträchtigt ist, muß sie gewechselt werden.
- Bei erkennbaren Schäden an Kabeln, Steckern, Lampenhalterung darf der Scheinwerfer nicht in Betrieb genommen werden. Wenden Sie sich an eine ARRI Service-Werkstätte (siehe Werkstättenachweis auf Seite 27).

WARNUNG! WÄRME- UND UV-EMISSION:

- Betreiben Sie den Scheinwerfer nur mit geschlossenem Gehäuse und wenn die Schutzscheibe unbeschädigt ist.
- Schauen Sie während des Betriebs niemals direkt in den Scheinwerfer.
- Halten Sie den Mindestabstand von 1,5 m zu brennbaren Objekten ein.
- Der Betrieb des Scheinwerfers bei einem kürzeren Abstand als 1,5 m kann Schädigungen der Haut sowie der Augen verursachen.

INHALTSVERZEICHNIS/TABLE OF CONTENTS

	SEITE		PAGE
Produktübersicht	3 - 4	Product Summary	3 - 4
Allgemeine Hinweise		Notes	
Wichtige Sicherheitshinweise	8	Important Safety Instructions	9
Inbetriebnahme	10	Putting into Operation	11
Produktbeschreibung	12	Product Description	13
Handling		Handling	
Lampenwechsel	14	Relamping	15
Fixierung	16	Fitting	17
Einsetzen des Zubehörs	18	Installing Accessories	19
Fokussierung	20	Focusing	21
Technische Daten	22	Technical Data	22
Wartung	23	Maintenance	23
Ersatzteile	24-25	Spare Parts	24-25
Produktübersicht	26	Lamphead Chart	26
ARRI Service Werkstätten	27	ARRI Service Locations	27
Notizen	28	Short note	28

NOTES:

- For your own safety, please follow all safety instructions and warnings.
- Please also read the operating instruction for the lamp.

SAFETY INSTRUCTIONS

- **Caution high voltage! Danger!**
Before replacing the lamp, disconnect lamphood from the ballast!
- **Caution! Lamp may be hot!**
Allow the lamp to cool down sufficiently before replacing.
- **Caution! The front housing (Page 14/pict. 2) with protection glass has to be removed for bulb replacement.**
Do not operate lamp without front housing and protection glass in place!
- Do not switch on the lamphood without fitting correct lamp!
- Protection devices may not be removed except for service purpose by qualified service technician, and must be reattached immediately.

IMPORTANT SAFETY INSTRUCTIONS

- Do not switch on without protection glass!
- **Caution!** The housing of the lamphood can reach high temperatures. Please observe table for maximal values (Page 22).
- Do not cover ventilation slots.
- Do not allow cable to contact hot surfaces of the housing.
- Do not illuminate other lamphoods directly. Risk of fire!
- The lamp must be changed if it has become damaged or thermally deformed.
- The protection glass must be changed if it has become visibly damaged to such an extent that its effectiveness is impaired, for example by cracks or deep scratches.
- Do not operate if any damage of cables, plugs, lamp holder is detected. Please contact an ARRI-Service location (see page 27 for addresses).

WARNING! HEAT AND ULTRA VIOLET RADIATION:

- Do not operate without complete lamp enclosure in place or when lens is damaged.
- Do not stare directly at lamp in operation.
- Do not operate closer than 1.5 m to flammable objects.
- Operation at distance closer than 1.5 m may be harmful to eyes and skin.

ATTENZIONE!

ALLGEMEINE BEDIENUNGSHINWEISE

- Den Lampenkolben nicht mit bloßen Händen berühren. Eingebrannte Fingerabdrücke verkürzen die Lebensdauer der Lampe.
- Das Einsetzen der Lampe erfordert große Sorgfalt. Die Kontaktflächen müssen frei von Verunreinigungen sein.
- Der feste Sitz der Lampe im Sockel ist nach jedem Transport zu überprüfen.
- Verwenden Sie nur Originalersatzteile und Originalzubehör.

SICHERUNG DES SCHEINWERFERS

- Bei hängendem Betrieb muß der Scheinwerfer durch eine Sicherheitsaufhängung gegen Herabfallen gesichert werden. Diese Sicherheitsaufhängung muß ausreichend dimensioniert sein und darf nicht zu lang sein.
- Die Tragfähigkeit des Sicherungsseiles und der Verbindungsglieder muß mindestens für das 10-fache Gewicht des zu tragenden Scheinwerfersystems ausgelegt sein.

SICHERHEITSEINRICHTUNGEN

- Schutzklasse I / IP23
- Schutzscheibe
- Labyrinthförmiger Gehäuseaufbau
- Ose für zweite Aufhängung

INBETRIEBNAHME

- **WICHTIG:**
Bitte beachten Sie die Bedienungsanleitung des Vorschaltgerätes.
- Vergewissern Sie sich, daß das für den Anschluß vorgesehene Vorschaltgerät ausgeschaltet ist.
- Überprüfen Sie, ob eine funktionsfähige Lampe eingesetzt ist. Beschädigte Lampen dürfen nicht in Betrieb genommen werden.
- Verbinden Sie den Anschlußstecker des Scheinwerfers mit der Ausgangsbuchse des Vorschaltgerätes.
- Der Scheinwerfer wird über das elektronische Vorschaltgerät eingeschaltet.
Zum Einschalten des Scheinwerfers den Schalter am elektronischem Vorschaltgerät in die EIN-Stellung drücken. Der Schalter leuchtet.
- Scheinwerfer nicht mit geschlossenen Flügeltor betreiben. Gefahr der Überhitzung.

GENERAL INSTRUCTIONS

- Do not touch the lamp quartz envelope with bare hands. Burned-in fingerprints will reduce the useful life period of the lamp.
- Take care when installing a lamp. All contacts must be dry and free of contamination or corrosion.
- Whenever the fixture has been transported, check to be sure that the lamp is correctly seated in the lamp holder.
- Use original spare parts and accessories only.

PROTECTION FOR THE LAMPHEAD

- For all hanging applications appropriate safety rope, wire or chain must be used to protect failure of the stirrup or hanging device.
- The bearing strength of the safety chain/wire and the coupling links must be sufficient to hold at least 10 times the weight of the luminaire system.

PROTECTION DEVICES

- Protective class I, Protective rate 23
- Protective glass
- Labyrinth sealing
- Safety rope attachment

PUTTING INTO OPERATION

- **IMPORTANT:**
Please observe the operating instructions of the ballast.
- Check to be sure that the ballast is switched off.
- Check if a functional lamp is inserted into the lamphead! Replace all lamps with visible damage (see chapter "Relamping / Inserting the lamp").
- Insert the connector of the lamp-head (male) into the ballast output connector (female).
- By switching the ballast, the lamphead is powered on. Switch on the lamphead by pushing the ON/OFF switch of the electronic ballast into the ON position. The switch must be illuminated.
- Do not operate lamphead with closed barndoors!
Danger of overheating!



- Die ARRILUX 125 pocket par ist eine richtungsweisende Neuentwicklung die nach den neuesten Erkenntnissen der Lichttechnologie für den professionellen Gebrauch entwickelt wurde. Durch ihre außergewöhnliche optische Leistungsfähigkeit ist die ARRILUX 125 pocket par die richtige Wahl für einen weiten Anwendungsbereich. Ein von ARRI speziell für die ARRILUX 125 pocket par entwickelter Linsensatz in Kombination mit einem neu entwickelten, leicht zu bedienenden Fokus-Mechanismus ergeben einen praktisch kontinuierlichen Übergang der Lichtbündelung von „Super Spot“ bis „Super Flood“. Die geringen Außenmaße bei hoher Lichtausbeute und robuster Bauweise ermöglichen den universellen Einsatz sowohl im Studio als auch bei Außenaufnahmen mit der Schutzklasse IP23.
- Alle Bedienelemente sind übersichtlich und leicht zugänglich angeordnet.
- Ein Zubehör-Schnappverschluß ermöglicht den raschen Austausch des Zubehörs wie Vorsatzlinsen, Filter, 4-Flügelvorblende und dergleichen.
- Das Typenschild (Seite 26/Nr. 14) ist hinten am Scheinwerfer angebracht.
- Zur besseren Erkennung sind die Streulinien mit einer Farbcodierung versehen. Die Zuordnung der Farbcodierung befindet sich im Deckel des Scheinwerferkoffers.
- Kunstlichtfilter ermöglichen die Umwandlung von Farbtemperaturen z.B. von 5600 K auf 3200 K.
- Die Betätigung der Fokussierung erfolgt über einen wärmeisolierten Profil Gummiring (Seite 26/Nr. 8).

- The ARRILUX 125 Pocket Par, developed by computer aided design, provides the latest daylight lighting technology. The extraordinary optical performance makes the ARRILUX 125 Pocket Par the ideal choice for a wide range of applications.
A new lens set designed specifically for the ARRILUX 125 Pocket Par combined with an unique new and easy to operate focus mechanism, provides an almost continuous variety of beam angles from super spot to super wide flood. The fixture's compact size and superb optical performance makes it ideal for professional studio or location applications. The lamphead design surpasses protective rate IP 23 standards for wet condition operation.
- All controls are grouped clearly and are easily accessible.
- A snap on mechanism provides quick installations of accessories e.g. converter lenses, filter, 4-leaf barndoor.
- The identification plate (Page 26/ No. 14) is located at the rear of the housing.
- Lenses are color coded for easier identification.
The color codes are stated in the inside lid of the kit case.
- Artificial light filters are available to change color temperature from 5600 to 3200 K.
- The focus is operated with a heat isolated profiled rubber ring (Page 26/No. 8).



THE PRODUCT



Bild 1



Bild 2

- **Vorsicht! Hochspannung!**
- **Vor dem Abnehmen des Frontgehäuses (Seite 26/Nr. 3), Scheinwerfer allpolig vom Netz trennen.**
- **Achtung - heiße Lampe!**
Vor dem Wechseln Lampe ausreichend abkühlen lassen.
- Von vorne betrachtet, drehen Sie das Frontgehäuse nach rechts bis beide Pfeile übereinander stehen (Bild 1). Lösen Sie die Stiftschraube ca. 4 Umdrehungen mit einem Schraubendreher entgegen dem Uhrzeigersinn. Maximal bis zum spürbaren Anschlag.
Achtung: Schraube nicht überdrehen! Ziehen Sie das Front-Gehäuse unter leichtem Ruck nach vorne ab (Bild 2).
- Lampe vorsichtig, nach vorne aus der Lampen-Halterung ziehen.

- Einzusetzende Lampe mit Handschuhen anfassen (Bild 3). (Fingerabdrücke am Glaskolben brennen ein und führen zur Verkürzung der Brenndauer). Reinigungshinweise des Lampenherstellers beachten!
- Lampe (Bild 3) vorsichtig bis zum Anschlag in Lampenhalterung einschieben.
Achtung: Die Kontaktstifte der Lampe haben unterschiedliche Durchmesser und müssen in der richtigen Position in die Fassung eingesetzt werden.
- Nur Lampen in Scheinwerfer mit entsprechender Leistung verwenden (Leistungsangabe beachten).
- Frontgehäuse aufstecken. Die Pfeile müssen übereinander stehen (Bild 4). Stiftschraube muß ca. 4 Umdrehungen gelöst sein. Mit leichtem Druck Frontgehäuse auf Scheinwerfergehäuse schieben und ca. 10° nach links drehen. Stiftschraube im Uhrzeigersinn bis zum Anschlag drehen. Schraube nicht überdrehen – Gefahr der Beschädigung.



Pict. 3

- **Warning: High Voltage! Risk of life!**
- **Isolate electrically before re-lamping. Disconnect the lamphead from the ballast.**
- **CAUTION - Hot lamp.** Allow the lamp to cool down sufficiently before replacing.
- Looking from the front, turn the front housing clockwise until the two arrows line up (pict. 1). Loosen the grub screw with approx. 4 turns. The screw will stop at its limit.
Caution: Do not use force at screw stop – you might damage grub screw. Pull the front housing gently from the lamphead (pict. 2).
- Remove the lamp carefully by drawing the lamp from its socket.



Pict. 4

- Use gloves, do not touch the quartz bulb with bare fingers (pict. 3) (burned-in fingerprints will reduce the useful life of the lamp). Please observe the cleaning instructions of the lamp manufacturer.
- Carefully insert the lamp (pict. 3) into the lamp holder.
Note: Be aware that the contact pins of the lamp are of different diameters. When they are in the correct position relative to the lampholder, the lamp can be easily inserted into the lampholder.
- Use only lamps of the correct wattage. Lamphead wattage must match lamp power.
- To re-assemble front housing: the arrows on the front housing and the lamphead must both match. The grub screw must be in the opened position. Push the front housing gently into the lamphead and turn it counter clockwise by approx. 10°. Turn the grub screw clockwise until it stops. Do not use force – you might damage grub screw. The front housing is now in place.



MONTAGEANLEITUNG FÜR HALTEBÜGEL

Bei der Bügelbefestigung ist folgendes zu beachten:

1. An dem Frontgehäuse befinden sich C-Führungen (Bild 1), in diese werden die vormontierten Führungen des Haltebügels eingeschoben (Bild 2).
Schwerpunkt-Einstellung je nach verwendetem Zubehör.
2. Inbuschraube festziehen.
3. Mit Kordelgriff Bügel durch Drehbewegung im Uhrzeigersinn festziehen (Bild 3).
4. Bei halber Umdrehung des Kordelgriffs entgegen dem Uhrzeigersinn wird der Bügel gelöst. Der Scheinwerfer kann geneigt werden (Bild 4).
5. Durch Lösen der Inbuschraube wird der Bügel wieder gelöst und kann vom Gehäuse entfernt werden.



Bild 2

Bild 1



Pict. 3



Pict. 4

FITTING INSTRUCTIONS FOR STIRRUP

Please observe the following instructions:

1. The front housing has "C-slots" (profiles). Slide the pre mounted guides (pict. 1) of the stirrup into the C-slots. The point of gravity can be adjusted according the accessories used.
2. Fasten head cap screw.
3. Lock stirrup by turning the knorled knob clockwise.
4. By turning the locking knob counter clockwise by half a turn, the lamphead can be loosened. The lamphead can be tilted (pict. 4).
5. By loosening the head cap screw the stirrup can be removed.

EINSETZEN DES ZUBEHÖRS



Vorsatzlinsen



Flügeltor



Handgriff



Verbindungsstück

- Zubehörhalter mit dem entsprechenden Zubehör auf die Schnapp-
rille des vorhergehenden Teils
aufschnappen.
- Maximal 3 Zubehörteile
inkl. Flügeltore verwenden.

- Verbindungsstücke werden in die
C-Führungen des Frontgehäuses
eingeschoben. Kordelgriff unter
leichter Drehbewegung im
Uhrzeigersinn festziehen.



Converter Lens



Barndoor



Hand grip



Adapter

- Push the snap-on accessory holder over the mounts of the front housing
- Do not use more than three accessories incl. barndoor at one time.

- Slide the mounting adapter into the C-slots. Gently turn the locking knob clockwise.



FOKUSSIERUNG

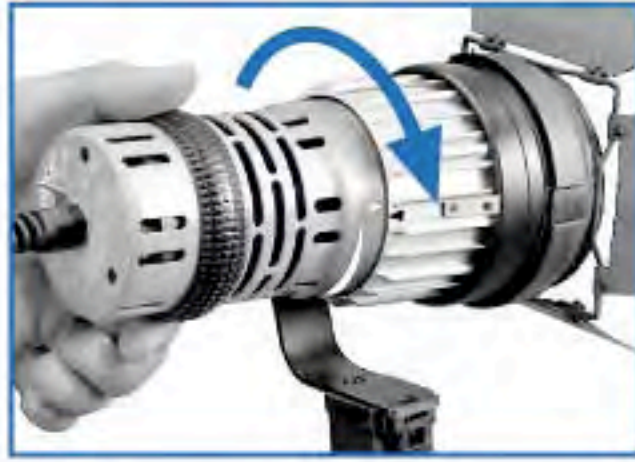

SPOT

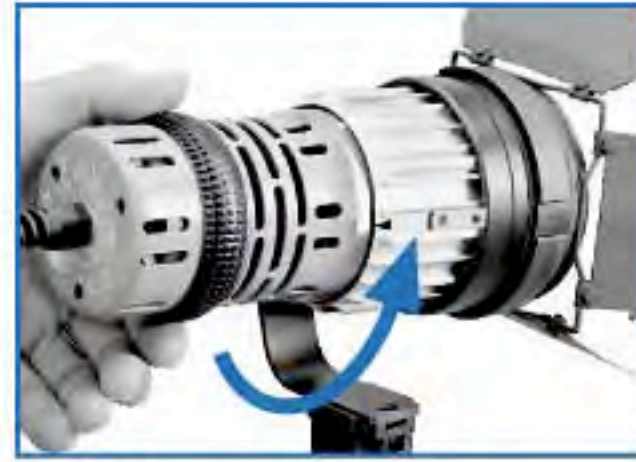

FLOOD



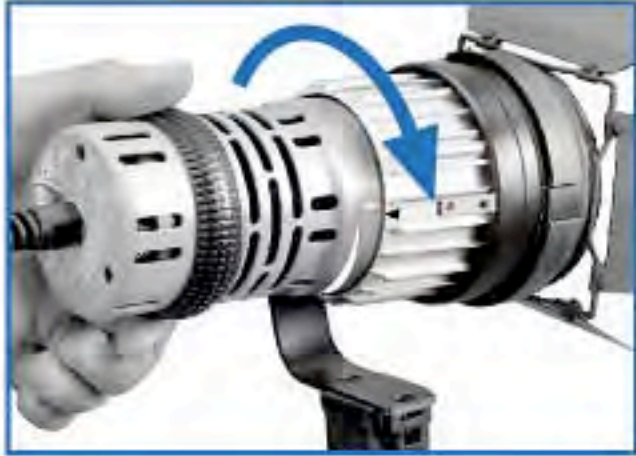

SPOT

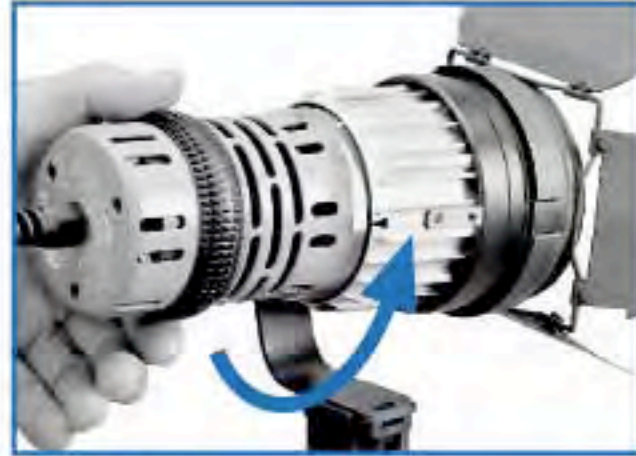

FLOOD



FOCUSING

 HANDLING

TECHNISCHE DATEN/TECHNICAL DATAS

22

Größe: 190 mm Lg. x \varnothing 90 mm
 Linsen \varnothing : 78 mm

Lichtwerte in lux

Länge: 3 m 5 m 10 m Halbstreu 

125 W

Spot:	32000	11500	2880	5°
Narrow Flood:	17000-6500	6100-2350	1530-585	10°-15°
Flood:	5000-1200	1800-430	450-108	20°-45°
Super Flood:	900-500	325-180	81-45	50°-70°
Stufenlinse gefr.:	670	240	60	43°



Size (mm): 190 mm L x 90 mm Diameter
 Lens Size: 78 mm

Photometric data in lux

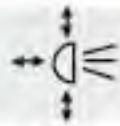
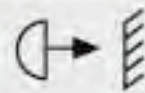

Throw: 3 m 5 m 10 m Beam angle

125 W

Spot:	32000	11500	2880	5°
Narrow Flood:	17000-6500	6100-2350	1530-585	10°-15°
Flood:	5000-1200	1800-430	450-108	20°-45°
Super Flood:	900-500	325-180	81-45	50°-70°
Frosted Fresnel:	670	240	60	43°

Type	t_o	t_a				
ARRILUX 125	130°C	45°C	0,5 m	1,5 m	±90°	0,85 kg

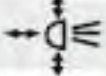
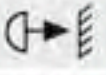
Nomenklatur/Technical Terms

t_o	max. äußere Leuchtentemperatur im Beharrungszustand / max. surface temperature
t_a	max. Umgebungstemperatur / max. ambient temperature
	min. Abstand zu brennbaren Werkstoffen / min. distance to flammable objects
	min. Abstand zu angestrahlten Flächen / min. distance to illuminated areas
	Schwenkbereich / operation range
	Gewicht / weight

- Reflektor und Schutzscheibe regelmäßig mit handelsüblichen Glasreinigern säubern und anschließend mit einem weichen Tuch nachpolieren.
- Achten Sie darauf, daß der Reflektor keine Verunreinigungen oder Beschädigungen hat.

- Please clean the reflector and the protection glass in appropriate time intervals with common glass cleaning agent. After cleaning, polish the surface with a soft cloth.
- Please check that the reflector shows no kind of damage.

ERSATZTEILE/SPARE PARTS

24



L4.73385.E
Front ring
Frontteil



L4.73384.E
Front housing
Gehäuse



L4.73395.E
Protection glass
Sicherheitsglas



L4.73386.E
Retaining ring 5 pieces
Haltering 5 Stück



L4.73391.E
O-Ring set 10 pieces
O-Ring-Set 10 Stück



L4.73389.E
Rubber ring set 5 pieces
Gummiring-Set 5 Stück



L4.73388.E
Lamp housing
Lampengehäuse



L4.73383.E
Glass reflector
Glasreflektor



L4.73390.E
Ignitor with lampholder
Zündgerät mit Lampenfassung



L4.73479.E
Knurled knob set 15 pieces
Kordelgriff-Set 15 Stück



L4.73403.E
Accessory holder
Aufnahmering



L4.73367.E
Connector (Male)
Stecker (Stiftkontakt)



L4.73369.E
Connector (Female)
Stecker (Buchsenkontakt)



L4.73387.E
Mains cable
Scheinwerferkabel



L4.73371.E
Flood lens
Flood Linse



L4.73463.E
Super flood lens
Superfloodlinse



L4.73377.E
Narrow flood lens
Narrow Floodlinse



L4.73468.E
Frosted fresnel
Stufenlinse gefrostet



L4.73489.E
Artificial light filter 5600 K - 3200 K
Kunstlichtfilter 5600 K - 3200 K



L4.73476.E
Stirrup compl.
Haltebügel kpl.



L4.73398.E
Guide pins
Führungsstifte



L4.73463SE
Super flood lens frosted
Superfloodlinse gefrostet



L4.74409.E
Headless screw
Gewindestift



L4.74711.E
Claming piece
Klemmstück

SCHEINWERFERÜBERSICHT/LAMPHEAD CHART

26

1- Öse für zweite Aufhängung
Safety rope attachment

2- Lampe/Lamp

3- Frontgehäuse/Front housing

4- Lampengehäuse/Lamp housing

5- Bügel/Stirrup

6- C-Profil/C-slots

7- Scheinwerferkabel/Cable

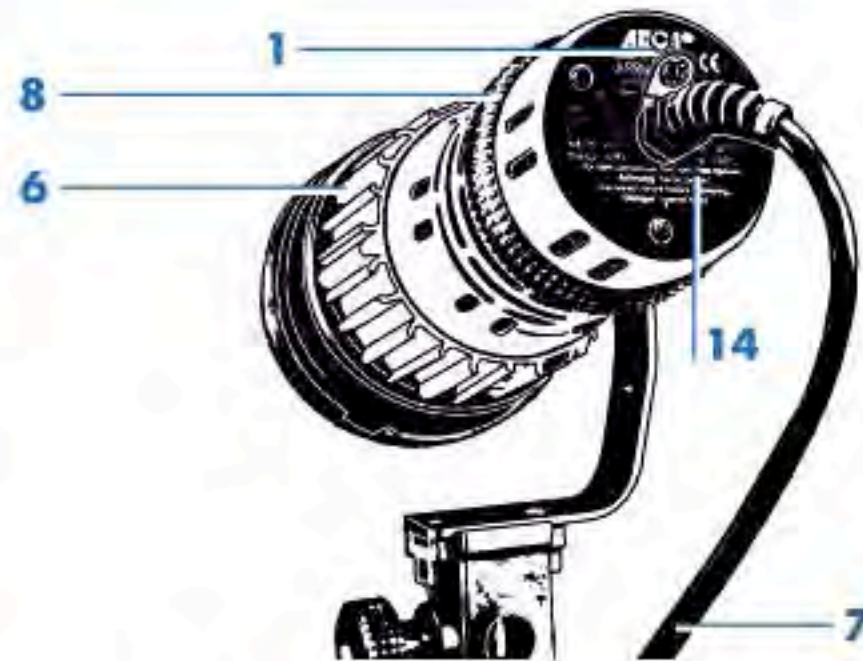
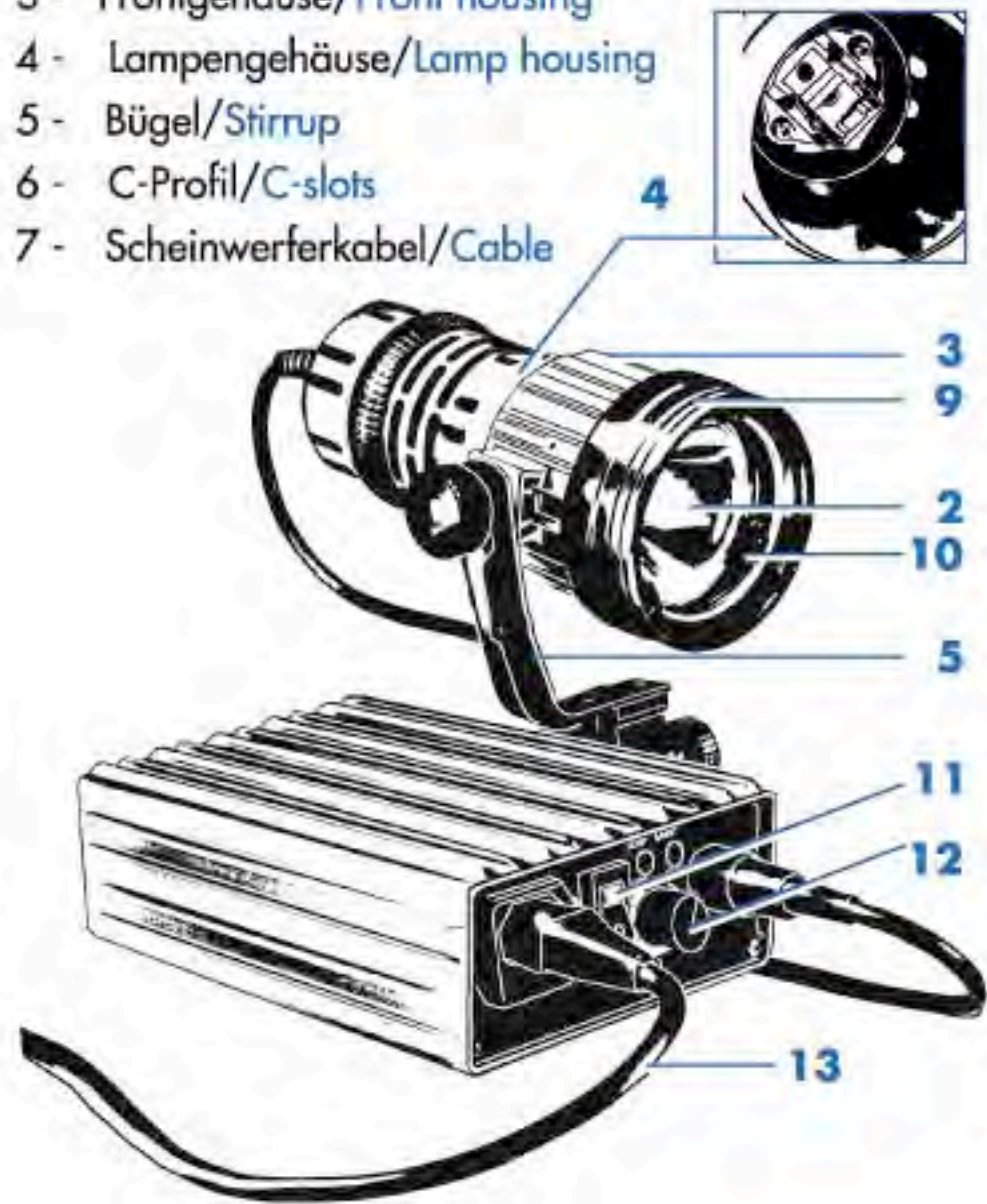

8 - Profil Gummiring (schwarz)
Profiled rubber ring (black)

9 - Nut für Schnapperverbindung
Snap on retaining slot

10 - Schutzglas/Protective glass

11 - Ein/Aus-Schalter/ON-OFF Switch

12 - Dimmer/Dimmer

13 - Netzanschlußkabel/Mains cable

14 - Typenschild

Product identification plate

ARRI SERVICE WERKSTÄTTEN/ ARRI SERVICE LOCATIONS

GERMANY

ARNOLD & RICHTER
CINE TECHNIK
GMBH & CO. BETRIEBS KG
Pulvermühle
D-83071 Stephanskirchen
Tel. +49(0)80 36-30 09-0
Fax +49(0)80 36-24 71

ARRI LIGHTING
SOLUTIONS GMBH
Ernst-Augustin-Straße 12
Gebäude R1
D-12489 Berlin
Tel. +49(0)30-67 82 33-0
Fax +49(0)30-67 82 33 99

Technische Änderungen vorbehalten!
Design and specifications subject to change without notice!

USA

ARRI INC
NEW YORK OFFICE

617 Route 303, Blauvelt,
NY 109131123
Tel. +1(845) 353-14 00
Fax +1(845) 425-12 50

USA

ARRI INC
BURBANK OFFICE

600 N. Victory Blvd.
Burbank, CA 915021639
Tel. +1(818) 841-70 70
Fax +1(818) 848-40 28

CANADA

ARRI CANADA LTD.

415 Horner Avenue,
Unit 11, Etobicoke
Ontario M8W 4W3
Tel. +1(416) 255-33 35
Fax +1(416) 255-33 99

GREAT BRITAIN

ARRI (GB) LTD.

2 Highbridge, Oxford Road
Uxbridge Middlesex UB8 1LX
Tel. +44(0)1895-45 70 00
Fax +44(0)1895-45 70 01

ITALY

ARRI ITALIA SRL

Viale Edison 318,
I-20099 Sesto S.G.
Milano
Tel. +39(02) 26 22 71 75
Fax +39(02) 242 16 92

NOTIZEN/SHORT NOTES



A series of horizontal lines spanning the width of the page, designed for writing notes. The lines are evenly spaced and extend from the left margin to the right margin.



Ident. Nr. L5.73443.0
01/06

Studio Prillat, Rosenheim

